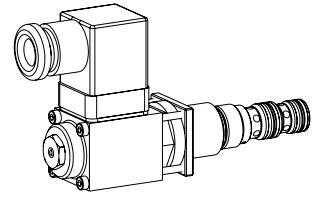

**Régulateur de pression proportionnel en cartouche**

- ◆ pilotée
- ◆  $Q_{max} = 20 \text{ l/min}$
- ◆  $p_{max} = 350 \text{ bar}$
- ◆  $p_{N \text{ red max}} = 315 \text{ bar}$

**M18 x 1,5**  
**Norme Wandfluh**

**DESCRIPTION**

Réducteur de pression proportionnel piloté en construction cartouche à visser pour logement selon norme Wandfluh. Proportionnellement au courant électro-magnétique, la force de l'électro-aimant et la pression dans le raccordement A (1) croissent. La valve travaille presque indépendamment de la pression dans le raccordement P (2). L'augmentation de la pression dans le raccordement d'utilisateur A (1) au dessus de la valeur réglée, par exemple par un utilisateur actif, est évitée par la décharge de l'huile excédentaire au réservoir T (3). En l'absence d'excitation de l'électro-aimant, l'huile passe librement du raccordement P (2) au raccordement d'utilisateur A (1). Pour le pilotage des amplificateurs proportionnels Wandfluh sont à disposition (registre 1.13).

**UTILISATION**

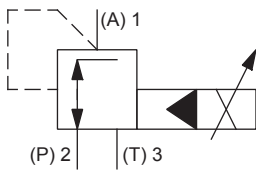
La télécommande électrique en association avec contrôles de processus permet des solutions économiques avec des procédés reproductibles. La cartouche à visser est parfaitement indiquée pour l'installation dans les blocs forés et est installée dans des plaques sandwich (système modulaire vertical) ainsi que dans des plaques à flasquer (feuilles correspondantes dans ce registre). Pour l'usinage du logement de cartouche dans des blocs en acier ou en aluminium, des outils de logement sont à disposition (en location ou en vente). Veuillez consulter les feuilles du registre 2.13.

**SYMBOLE**

**ACTIONNEMENT**

Actionnement	Electro-aimant proportionnel poussant, à bain d'huile, étanche à la pression
Exécution	PI29V (Feuille 1.1-90)
Raccordement	Connecteur à fiche EN 175301 – 803

**CODIFICATION**

Régulateur de pression	M	V	P	PM18	-		-		-		#	
Pilotée												
Proportionnel												
Cartouche à visser M18 x 1,5												
Palier de pression nominal $p_{N \text{ red}}$	20 bar	<input type="text" value="20"/>	200 bar	<input type="text" value="200"/>								
	100 bar	<input type="text" value="100"/>	315 bar	<input type="text" value="315"/>								
Tension nominale $U_N$	12 VDC	<input type="text" value="G12"/>										
	24 VDC	<input type="text" value="G24"/>										
Matière des joints	NBR	<input type="text" value=""/>										
	FKM (Viton)	<input type="text" value="D1"/>										
Indice de changement (modifié par l'usine)												

2.3-610

**DONNEES ELECTRIQUES**

Protection	IP65
Durée d'enclenchement relative	100 % ED / FM
Durée de vie	10 <sup>7</sup> (nombre de cycles de commutation, théoriquement)
Tolérance de tension	± 10 % par rapport à la tension nominale
Tension nominale en standard	12 VDC, 24 VDC
Courant limite à 50 °C	I <sub>G</sub> = 1080 mA (12 VDC) I <sub>G</sub> = 540 mA (24 VDC)

**Note!** Autres spécifications électriques voir feuille 1.1-90

**DONNEES GENERALES**

Dénomination	Régulateur de pression proportionnel
Construction	Piloté
Fixation	Construction cartouche à visser
Grandeur nominale	M18 x 1,5 selon norme Wandfluh
Actionnement	Electro-aimant proportionnel
Température d'ambiance	-25...+70 °C
Poids	0,40 kg
MTTFd	150 années

**DONNEES HYDRAULIQUES**

Pression de service	p <sub>max</sub> = 350 bar
Palier de pression nominale	P <sub>N red</sub> = 20 bar, 100 bar, 200 bar, 315 bar
Plage de débit volumétrique	Q = 0...20 l/miin
Débit de fuite	Voir courbe
Hystérèse	≤ 4 % avec signal dither optimal
Répétabilité	≤ 1 % avec signal dither optimal
Fluide	Huiles minérales, autres sur demande
Plage de viscosité	12 mm <sup>2</sup> /s...320 mm <sup>2</sup> /s
Plage de température fluide	-25...+70 °C (NBR) -20...+70 °C (FKM)
Degré de pollution	Classe 18 / 16 / 13
Filtration	Filtration recommandée β 6...10 ≥ 75, voir feuille 1.0-50

**DONNEES DE PUISSANCE**

Viscosité de l'huile υ = 30 mm<sup>2</sup>/s

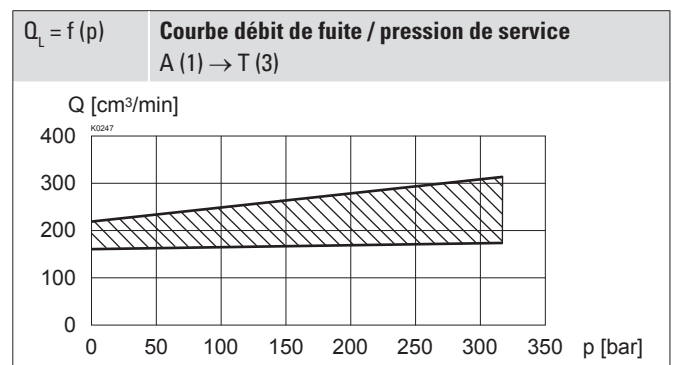
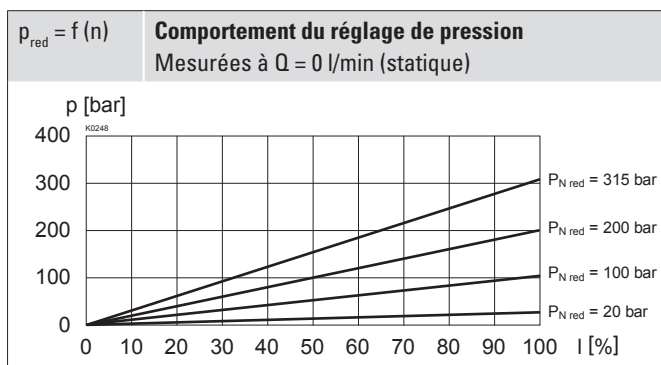
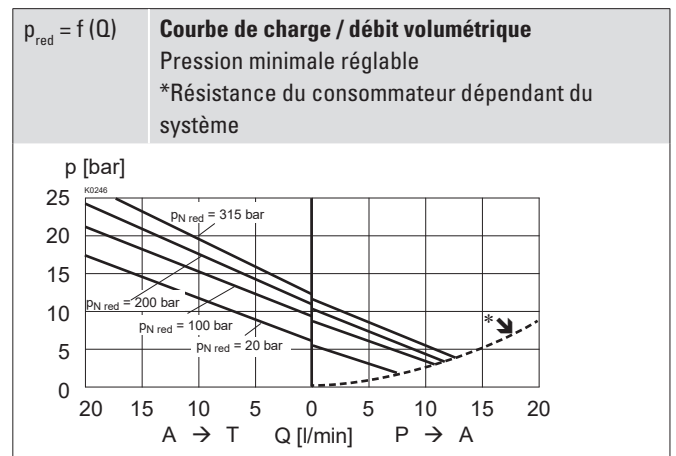
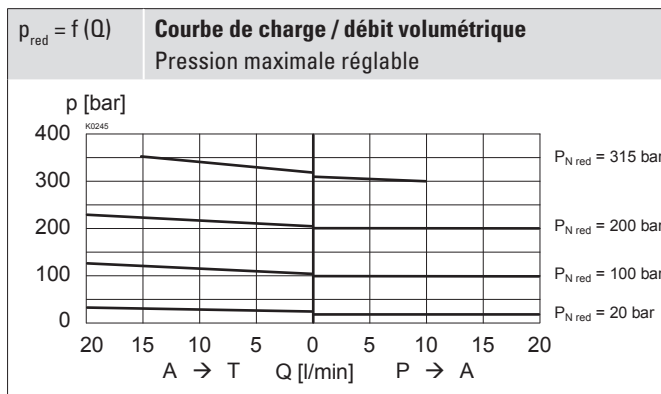

## DIMENSIONS

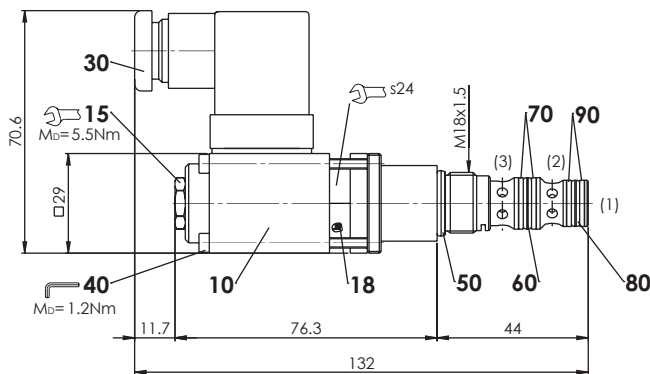

## RACCORDEMENT HYDRAULIQUE

Vue du logement selon norme Wandfluh

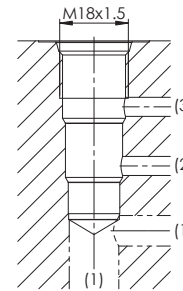
**Note!**

Vue détaillée du logement et des outils de logement voir feuille 2.13-1020

## Liste de pièces

Position	Article	Description
10	256.2418	Proportionnel électro-magnétique PI29V-G12
	256.2453	Proportionnel électro-magnétique PI29V-G24
15	253.8000	Commande manuelle de secours HB4,5
30	219.2002	Fiche B (noire)
40	246.0151	Vis cylindrique M3 x 50 DIN 912
	251.1004	Jeu de joints MVPPM18
	251.3117	Jeu de joints MVPPM18-D1
	251.3118	Jeu de joints MVPPM18-D2

### Jeu de joints composé de:

18	O-ring	ID 12,42 x 1,78
50	O-ring	ID 15,60 x 1,78
60	O-ring	ID 11,11 x 1,78
70	Ba. d'app.	PTFE rd 12,1 x 15 x 1,4
80	O-ring	ID 9,25 x 1,78
90	Ba. d'app.	PTFE rd 10,6 x 13,5 x 1,4

## ACCESSOIRES

Amplificateurs proportionnels	Registre 1.13
Corps à flasquer / plaque sandwich NG3-Mini	Feuille 2.3-800
Corps fileté	Feuille 2.9-210
Explications techniques	Feuille 1.0-100
Filtration	Feuille 1.0-50

## COMMANDE MANUELLE DE SECOURS

En standard: HB4,5

En option: Vis de fermeture (HBO), pas d'actionnement possible.

**Attention!**

En cas d'actionnement de la commande manuelle de secours, la pression nominale peut être dépassée.

## TRAITEMENT DE SURFACE

- ◆ Toutes parties extérieures de la cartouche ainsi que la bobine électro-magnétique sont zinguées / nickelées

## NORMES

Logement de cartouche	Norme Wandfluh
Electro-aimants	DIN VDE 0580
Exécution de raccordement D	EN 175301 – 803
Protection	EN 60 529
Filtration recommandée	ISO 4406

## MATERIAUX D'ETANCHEITE

NBR ou FKM (Viton) en standard, choix dans codification

## NOTES DE MONTAGE

Type de montage	Cartouche à visser M18 x 1,5
Position de montage	Quelconque, de préférence horizontale
Couple de serrage	$M_D = 40$ Nm Cartouche à visser $M_D = 1,2$ Nm vis de bobine