

Amplificateur proportionnel

- Ampli-fiche pour montage direct sur la valve
- Protection IP 65
- Tension d'alimentation 24 et 12 VDC
- Forme de construction du manteau des él.-aimants dès □ 29

P02
 DIN 43 650
 ISO 4400

DESCRIPTION

Ampli proportionnel pour montage direct sur la valve. Disposition des contacts selon DIN 43650, forme de construction A (ISO 4400) pour él.-aimant dès □ 29 ou plus grands. Protection IP 65 selon DIN 40050. Le câble de raccordement sort directement de la prise.

FONCTION

L'ampli possède un étage final avec sortie en découpage (chopper). Celle-ci travaille aussi comme Dither et est réglable en continu. Les courants mini et maxi sont réglables séparément. Une rampe linéaire est intégrée. Par le contact «validé/bloqué», on peut valider ou bloquer les fonctions. Une tension de sortie stabilisée est à disposition pour l'alimentation des consignes extérieures.

UTILISATION

Grâce à son exécution étanche, l'amplificateur se prête particulièrement bien aux applications mobiles ou industrielles. Le raccordement simple permet la mise en service sans outillage ou accessoires spéciaux. Tous les réglages sont faciles, et la prise peut être tournée de 180°.

CONTENU

DONNEES GENERALES.....	1
DONNEES ELECTRIQUES	1
SCHEMA BLOC.....	2
DIMENSIONS.....	2
TEMP. D'AMBIANCE MAX.....	2
INFOS COMPLEMENTAIRES.....	2
MISE EN SERVICE	3

CODIFICATION

		P	02	A	0	1	□	□	#	□
Fiche										
Numéro de série										
Forme de constr. A du manteau pour aimants □ 29 ou plus grands avec raccordement par câble										
Version à 1-aimant										
Tension d'alimentation										
24 VDC	24 V Aimant proportionnel						D2			
12 VDC	12 V Aimant proportionnel						D3			
Entrée consigne 0...+ 8 VDC (seul. pour 12 VDC)									3	
Entrée consigne 0...+ 10 VDC (seul. pour 24 VDC)										4
Indice de modification (déterminé par l'usine)										

DONNEES GENERALES

Boîtier	Polyamide
Couvercle	Polycarbonate
Poids	160 g
Raccordement	Câble montée fixe 1,5 m (5 m ou 10 m sur demande)
Temp. de travail	Voir courbe température d'ambiance max.

DONNEES ELECTRIQUES

Tension d'alimentation	24 VDC	Tolérance: 22...36 VDC
	12 VDC	Tolérance: 11...18 VDC
Entrée consigne	0...+10 VDC	(0...+ 8 VDC)
Résistance d'entrée	≥ 100 kΩ	
Tension de sortie stabilisée		
Version 24V:	10 VDC, charge max. 2 mA	
Version 12V:	8 VDC, charge max. 2 mA	
Dither	Fréquence ajustable 60...250 Hz	
Réglage d'usine	200 Hz	
Puissance à vide	Version 24 VDC: 0,3 W	
	Version 12 VDC: 0,2 W	
Courant d' él.-aimant	pour él.-aimants 24 Volt	
	Courant mini I_{min} réglable	30.. 400 mA
	réglage d'usine	150 mA
	Courant maxi I_{max} réglable	I_{min} 1200 mA
	réglage d'usine	700 mA
	pour él.-aimants 12 Volt	
	Courant mini I_{min} réglable	80.. 800 mA
	réglage d'usine	300 mA
	Courant maxi I_{max} réglable	I_{min} 1800 mA
	réglage d'usine	1200 mA
Rampe	1 rampe montée/descente avec réglage par pot. commun.	
Durée de rampe	0,25..6 s.	
CEM		
Immunité au brouillage	EN 61 000-6-2	
Emission au brouillage	EN 61 000-6-4	

SCHEMA BLOC

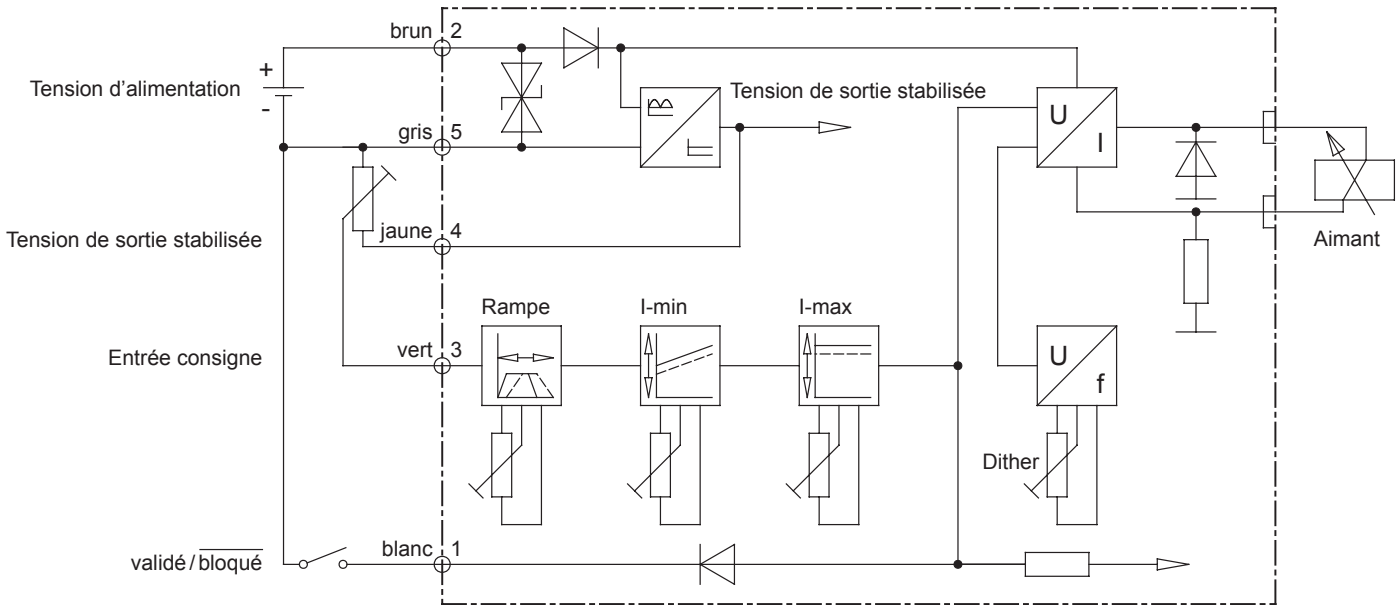

DIMENSIONS

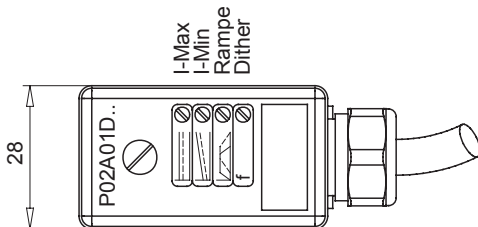
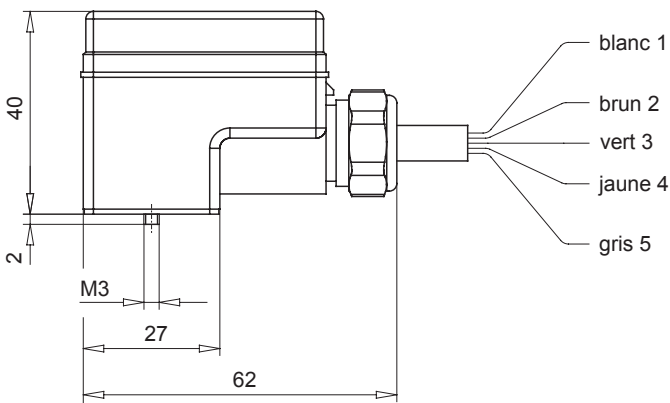

TEMPERATURE D'AMBIANCE MAX.

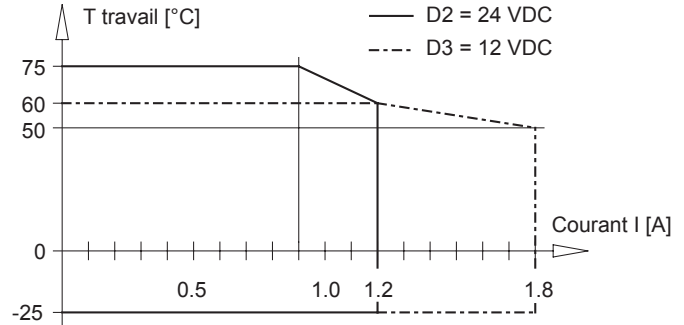

Lors de l'utilisation des aimants □ 60/12V, limiter le courant à 1.8 A, sinon l'ampli proportionnel est surchargé.

INFOS COMPLEMENTAIRES

Distributeurs proportionnels	registre 1.10
Valves de pression proportionnelles	registre 2.3
Valves de débit proportionnelles	registre 2.6

MISE EN SERVICE

(Cette feuille technique est remise avec chaque ampli proportionnel)

Exemples de raccordement

Raccordement avec pot. de consigne externe

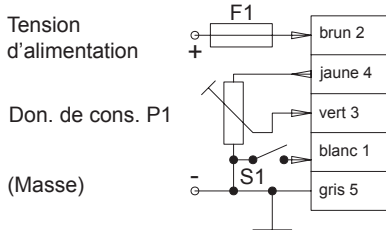

 F1: 24 V = 1,6 A rapide P1 = 10 kΩ
 12 V = 2,5 A rapide S1 = entrée validée/bloquée

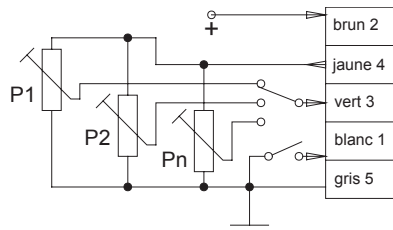
Raccordement avec n pots. de consigne

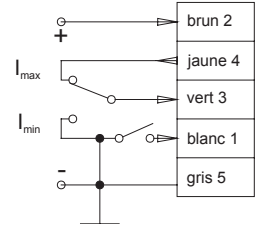

P1-Pn = 50 kΩ

Raccordement avec comm. de consigne



Racc. avec source de tension externe et entrée validée/bloquée par SPS, CNC, ou PC

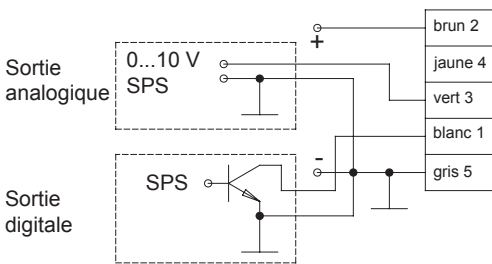

Raccordement avec source de courant externe

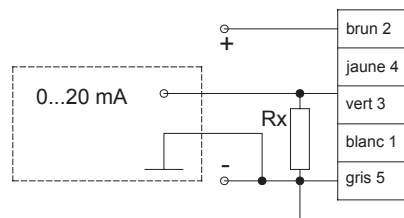
 Rx = 470 Ω / 0,5 W pour version 24 V
 Rx = 390 Ω / 0,5 W pour version 12 V

Instruction de raccordement
Tension d'alimentation (brun, gris)

 Le raccordement est effectué comme ci-dessus
 + pôle = brun
 - pôle = gris (Masse)

Tension de sortie stabilisée (jaune)

 La sortie peut être utilisée pour l'alimentation de donneurs de consigne externes. La charge maximum est de 2mA.
 (R donneur cons. ≥ 5 kΩ)

Entrée de consigne (vert)

Le signal de consigne analogique 0...10 VDC (0... 8 VDC / 12 V-Version) sera relié ici.

Entrée validée/bloquée (blanc)

Avec l'entrée non-raccordée, la commande est validée. Avec le fil raccordé à la masse, la commande est bloquée.

Montage

La base de l'ampli peut être tournée de 180° à l'aide d'un tournevis.

Prescriptions de réglage
Courant minimal I_{min}

 Régler la consigne externe à 0%. Régler le courant d'él.-aimant avec le pot. I_{min} jusqu'à ce que la valeur minimale désirée soit atteinte à l'utilisateur.

Courant maximal I_{max}

 Régler la consigne externe à 100%. Régler le courant d'él.-aimant avec le pot. I_{max} jusqu'à ce que la valeur maximale désirée soit atteinte à l'utilisateur.

Dither

Avec le pot. Dither régler la fréquence de battement de l'amplificateur jusqu'à ce que la sensibilité désirée soit atteinte à l'utilisateur.

Pot. tourné à droite: Fréquence plus élevée

Pot. tourné à gauche: Fréquence plus basse

Rampe

On a à disposition un pot. commun pour la fonction «Rampe montée/descente».

Pot. tourné à droite: longue durée de rampe

Pot. tourné à gauche: courte durée de rampe