

Valve à clapet électro-magnétique

Construction sandwich

- ◆ 2/2-voies
- ◆ normalement ouverte et normalement fermée
- ◆ $Q_{max} = 40 \text{ l/min}$
- ◆ $p_{max} = 350 \text{ bar}$

DESCRIPTION

Valve à clapet électro-magnétique à 2/2-voies en construction sandwich. Au moyen de l'électro-aimant de commutation étanche à la pression, le tiroir de la valve à clapet est ouvert ou fermé en agissant contre le ressort. Grâce à la construction à clapet équilibrée en pression des deux côtés, le passage dans la valve est possible dans les deux sens. Le guidage du tiroir à clapet est rendu étanche au moyen d'un O-ring. Le clapet étanche par joint métal sur métal ferme la valve étanche pratiquement sans fuite.

NG6
ISO 4401-03

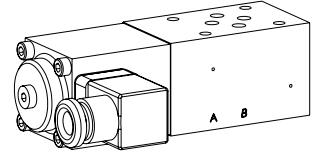

UTILISATION

Les valves à clapet sont utilisées partout où des fonctions de fermeture étanches telles que maintien sans fuite de charges, de serrage ou de pinçage sont d'importance capitale.

SYMBOLE

Z.22061A

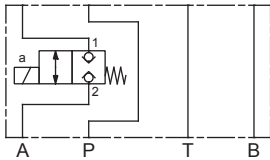

Z.22061B

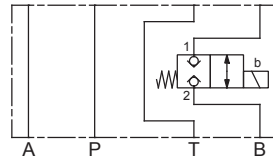

Z.22061P

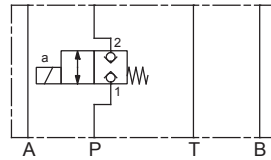

Z.22061T

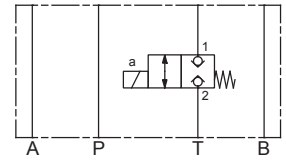

Z.22060A

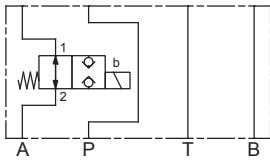

Z.22060B

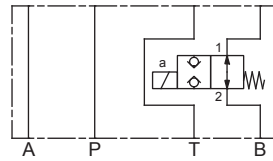

Z.22060P

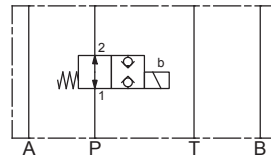

Z.22060T

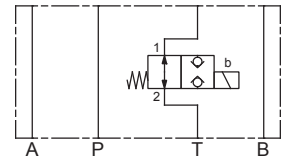

Z.22061AB

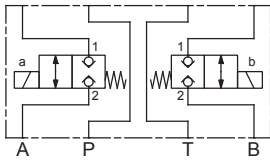

Z.22060AB

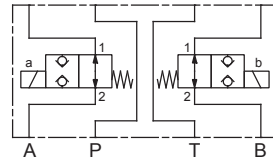

DONNEES GENERALES

Dénomination	Valve à clapet à 2/2-voies
Construction	A action directe
Fixation	Construction sandwich
Grandeur nominale	NG6 selon norme ISO 4401-03
Actionnement	Electro-aimant de commutation
Température d'ambiance	-25...+70 °C
Poids	1,8 kg (1 électro-aimant) 2,8 - 3,3 kg (2 électro-aimants)
MTTFd	150 années

ACTIONNEMENT

Actionnement	Electro-aimant de commutation poussant, à bain d'huile, étanche à la pression
Exécution	Medium: SIN45V (Feuille 1.1-120) Super: SIS45V (Feuille 1.1-125)
Raccordement	Connecteur à fiche EN 175301 – 803

CODIFICATION

Valve à clapet, construction sandwich		Z	<input type="checkbox"/>	2	<input type="checkbox"/>	2	<input type="checkbox"/>	06	<input type="checkbox"/>	-	<input type="checkbox"/>	-	<input type="checkbox"/>	#	<input type="checkbox"/>
Électro-aimant, Medium	<input type="checkbox"/>	M													
Électro-aimant, Super	<input type="checkbox"/>	S													
2 voies (raccordements)															
2 positions de commutation															
Grandeur nominale 6															
Normalement fermée	<input type="checkbox"/>	1													
Normalement ouverte	<input type="checkbox"/>	0													
Présentation des modèles / Fonction															
Valve à clapet	en P	<input type="checkbox"/>	P	en T	<input type="checkbox"/>	T									
	en A et B	<input type="checkbox"/>	AB	en A	<input type="checkbox"/>	A	en B	<input type="checkbox"/>	B						
Tension nominale U _N	12 VDC	<input type="checkbox"/>	G12	115 VAC	<input type="checkbox"/>	R115									
	24 VDC	<input type="checkbox"/>	G24	230 VAC	<input type="checkbox"/>	R230									
Matière des joints	NBR	<input type="checkbox"/>													
	FKM (Viton)	<input type="checkbox"/>	D1												
Indice de changement (modifié par l'usine)															

1.11-2540

DONNEES ELECTRIQUES

Protection	IP65
Durée d'enclenchement relative	100 % ED / FM
Fréquence de commutation	15'000 / h
Durée de vie	10 ⁷ (nombre de cycles de commutation, théoriquement)
Tolérance de tension	± 10 % par rapport à la tension nominale
Tension nominale en standard	12 VDC, 24VDC, 115 VAC, 230 VAC AC = 50 to 60 Hz, redresseur intégré dans le connecteur à fiche

Note! Autres spécifications électriques voir feuille 1.1-120 (Medium) et 1.1-125 (Super)

DONNEES HYDRAULIQUES

Pression de service	Medium: p _{max} = 160 bar Super: p _{max} = 350 bar ZS22060AB p _{max} = 315 bar
Débit volumétrique maximal	Q _{max} = 40 l/min, voir courbe
Sens d'écoulement	Quelconque (voir courbe)
Débit de fuite	Clapet étanche, max. 0,05 ml / min (1 goutte / min environ) à 30 cSt
Fluide	Huiles minérales, autres sur demande
Plage de viscosité	12 mm ² /s...320 mm ² /s
Plage de température fluide	-25...+70 °C (NBR) -20...+70 °C (FKM)
Degré de pollution	Classe 20 / 18 / 14
Filtration	Filtration recommandée β 10...16 ≥ 75, voir feuille 1.0-50

TRAITEMENT DE SURFACE

- ◆ Les corps en sandwich sont zingués / nickelés
- ◆ L'électro-aimant et le couvercle sont zingués / nickelés
- ◆ Les vis cylindriques sont zinguées

NOTES DE MONTAGE

Type de montage	Montage sandwich 4 trous de fixation pour vis cylindriques ou tirants M5
Position de montage	Quelconque, de préférence horizontale
Couple de serrage	Vis de fixation M _d = 5,2 Nm (qualité 8.8, zinguée)

DONNEES DE PUISSANCE

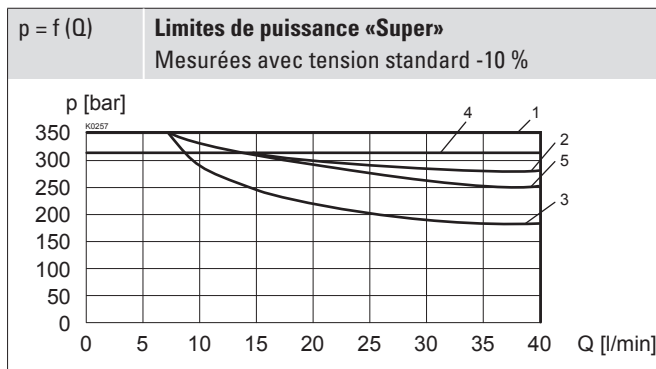
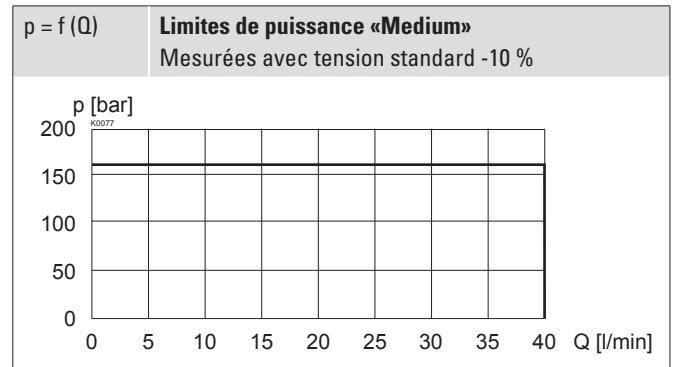
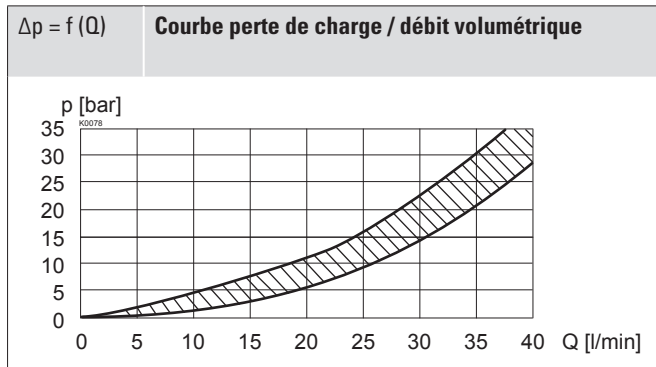
 Viscosité de l'huile $\nu = 30 \text{ mm}^2/\text{s}$

Type	Sens de passage	
	1 → 2	2 → 1
ZS22061.	1	2
ZS22060.	1	3
ZS22060AB	4	5

Attention! De longues périodes de non-actionnement peuvent réduire la puissance de commutation

NORMES

Plan de pose	ISO 4401-03
Electro-aimants	DIN VDE 0580
Exécution de raccordement D	EN 175301 – 803
Protection	EN 60 529
Filtration recommandée	ISO 4406

MATERIAUX D'ETANCHEITE

NBR ou FKM (Viton) en standard, choix dans codification

ACCESSOIRES

Vis de fixation	Feuille 1.0-60
Embases filetées	Feuille 2.9-30
Embases multiples	Feuille 2.9-60
Blocs de montage modulaires	Feuille 2.9-100
Explications techniques	Feuille 1.0-100
Filtration	Feuille 1.0-50
Facteur de marche relatif	Feuille 1.1-430

COMMANDE MANUELLE DE SECOURS

Vis de fermeture (HB0), pas d'actionnement possible

En option: HB6, HN(K) ou HR(K)

→ Voir feuille 1.1-311

MISE EN SERVICE

Attention! A la mise en service, la valve doit être purgée sous pression (deux rotations de la vis E au maximum).

VALVES MONTEES

L'élément fonctionnel central est la valve à clapet en cartouche NG6, feuille 1.11-2030.

DIMENSIONS

Valve à clapet en T

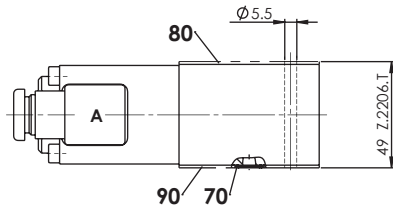

Valves à clapet en A et B

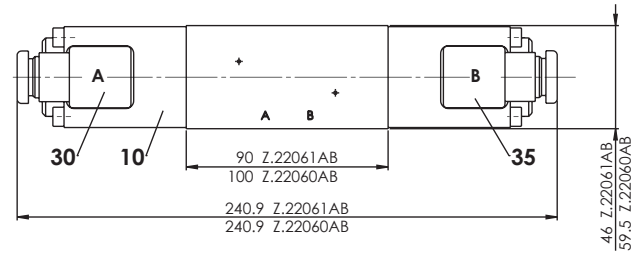

Valve à clapet en B, P ou T

E = Vis de purge

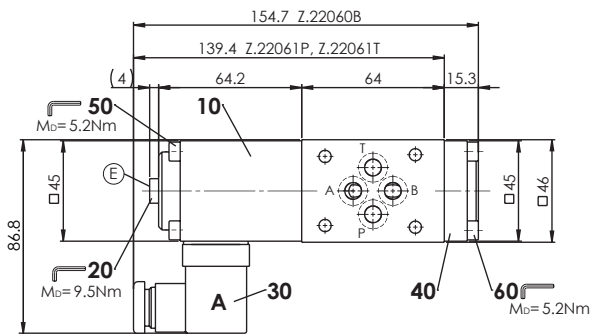

Valve à clapet en A, P ou T

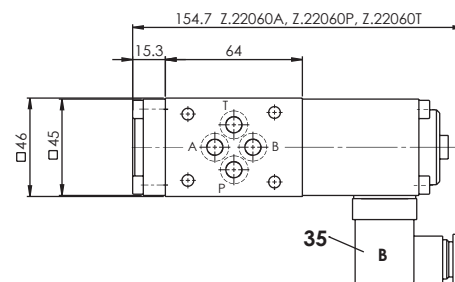

Valve à clapet en A

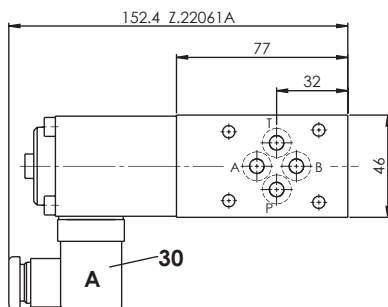

Valve à clapet en B

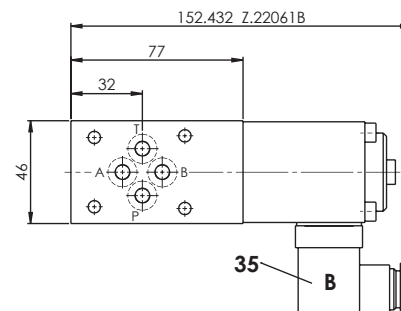
Liste de pièces

Position	Article	Description
10	260.6...	Électro-aimant SIN45V
	260.7...	Électro-aimant SIS45V
20	239.2033	Vis de fermeture (avec joint d'étanchéité)
30	219.2001	Fiche A (grise)
35	219.2002	Fiche B (noire)
40	058.4215	Couvercle
50	246.2160	Vis cylindrique M5 x 60 DIN 912
60	246.2117	Vis cylindrique M5 x 16 DIN 912
70	160.2093	O-ring ID 9,25 x 1,78 (NBR)
	160.6092	O-ring ID 9,25 x 1,78 (FKM)
80	173.3700	Entretoise AZB6
90	173.3650	Plaque d'étanchéité NG6

Note!

Pos. 80 et 90 seulement pour Z.2206.T

Raccordement hydraulique
