

Proportional-Schieberventil

Flanschbauart

- ◆ $Q_{max} = 20 \text{ l/min}$
- ◆ 3 Volumenstromstufen
- ◆ $Q_{Nmax} = 12 \text{ l/min}$
- ◆ $p_{max} = 350 \text{ bar}$

NG4

ISO 4401-02

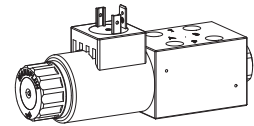

BESCHREIBUNG

Direktgesteuertes Proportional-Kolbenventil mit 4 Anschlüssen in 5-Kammer-System. Präzise Kolbenpassung, kleines Leck, grosse Lebensdauer. Die Verstellung des Volumenstroms erfolgt durch einen Wandfluh-Proportionalmagneten. Proportional zum Magnetstrom nehmen Kolbenhub, Kolbenöffnung und Ventilvervolumenstrom zu. Zur Ansteuerung stehen Wandfluh-Proportional-Verstärker zur Verfügung (siehe Register 1.13).

ANWENDUNG

Proportional-Schieberventile eignen sich hervorragend für anspruchsvolle Aufgaben dank hoher Auflösung, grossem Volumenstrom und geringer Hysterese. Die Anwendungen liegen sowohl in der Industrie als auch in der Mobilhydraulik zur weichen und kontrollierten Steuerung von hydraulischen Antrieben. Einige Beispiele: Verstellen der Rotorblätter von Windgeneratoren, Forst- und Erdbearbeitungsmaschinen, Werkzeug- und Papierproduktionsmaschinen bei einfachen Positionsregelungen, Robotik und Lüfterregelungen. Miniaturventile werden eingesetzt, wo geringe Baugrösse und kleines Gewicht von entscheidender Bedeutung sind.

SINNBILD

Symmetrie-Steuerung

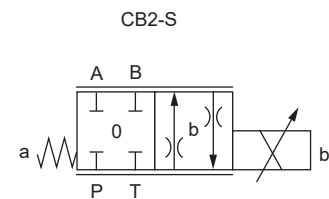
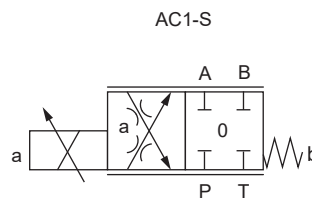
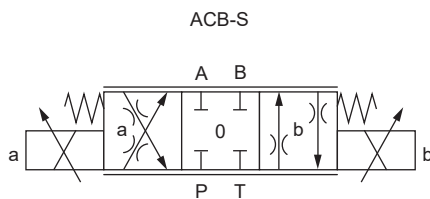

Vorlauf-Steuerung

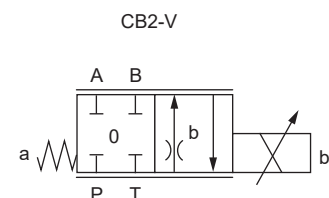
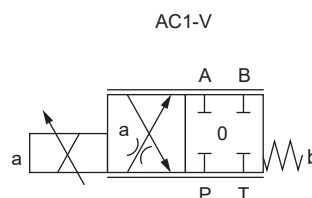
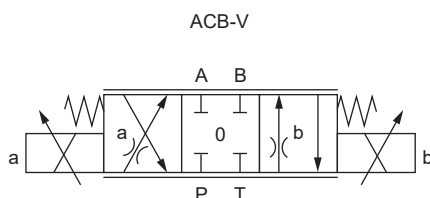

Vorlauf-Steuerung

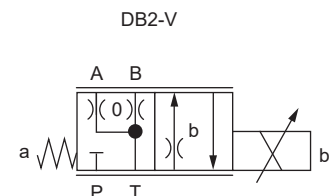
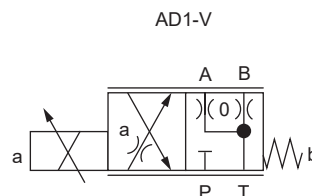
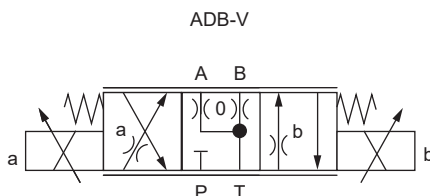

Rücklauf-Steuerung

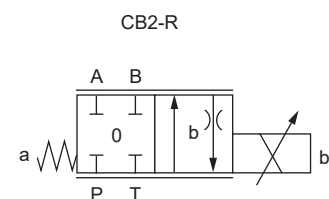
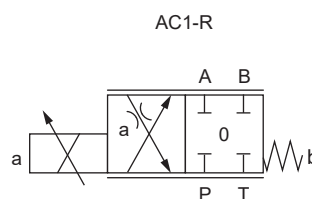
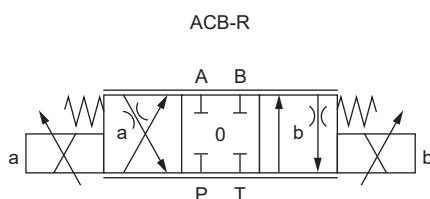

TYPENSCHLÜSSEL

		W D P F B04 - <input type="text"/> - <input type="text"/> - <input type="text"/> - <input type="text"/> / <input type="text"/> <input type="text"/> - <input type="text"/> <input type="text"/> # <input type="text"/>									
Wegeventil, direktgesteuert, proportional											
Flanschbauart											
Internationale Anschlussnorm ISO, NG4											
Sinnbildbezeichnung gemäss Tabelle											
Nennvolumenstromstufe Q_N	4 l/min	<input type="text" value="4"/>									
	8 l/min	<input type="text" value="8"/>									
	12 l/min	<input type="text" value="12"/>									
Nennspannung U_N	12 VDC	<input type="text" value="G12"/>									
	24 VDC	<input type="text" value="G24"/>									
	ohne Spule	<input type="text" value="X5"/>									
Steckerspule	Metallgehäuse rund mit einseitigem Bund	<input type="text" value="V"/>									
	Metallgehäuse 4-kant mit einseitigem Bund	<input type="text" value="N"/>									
Anschlussausführung	Steckersockel EN 175301-803 / ISO 4400	<input type="text" value="D"/>									
	Steckersockel AMP Junior-Timer	<input type="text" value="J"/>									
	Stecker Deutsch DT04-2P	<input type="text" value="G"/>									
Dichtwerkstoff	NBR	<input type="text"/>									
	FKM (Viton)	<input type="text" value="D1"/>									
Handnotbetätigung	integriert	<input type="text"/>									
	Druckknopf	<input type="text" value="HF1"/>									
	Spindel	<input type="text" value="HS1"/>									
Änderungs-Index (wird vom Werk eingesetzt)											

1.10-74

ALLGEMEINE KENNGRÖSSEN

Benennung	Proportional-Schieberventil
Bauart	Direktgesteuert
Befestigungsart	Flanschbauart
Baugrösse	NG4 nach ISO 4401-02
Betätigungsart	Proportionalmagnet
Temperaturbereich	-25...+70 °C
Umgebung	
Gewicht	0,90 kg (1 Magnet)
	1,25 kg (2 Magnete)

ELEKTRISCHE KENNGRÖSSEN

Schutzart	Anschlussausführung D: IP65
	Anschlussausführung J: IP66
	Anschlussausführung G: IP67 und IP69K
Relative Einschaltdauer	100 % ED
Standard-Nennspannung	12 VDC, 24 VDC
Grenzstrom bei 50 °C	$I_G = 620 \text{ mA}$ ($U_N = 24 \text{ VDC}$)
	$I_G = 1'200 \text{ mA}$ ($U_N = 12 \text{ VDC}$)

Hinweis! Weitere elektrische Kenngrössen siehe Datenblatt 1.1-168 (Steckerspule V) und 1.1-175 (Steckerspule N)



BETÄTIGUNG

Betätigungsart	Proportionalmagnet stossend, in Öl schaltend, druckdicht
Ausführung	V.E37 / 19 x 50 (Datenblatt 1.1-168)
	N.S35 / 19 x 50 (Datenblatt 1.1-175)
Anschluss	Steckersockel EN 175301 – 803
	Steckersockel AMP Junior-Timer
	Stecker Deutsch DT04 - 2P

HYDRAULISCHE KENNGRÖSSEN

Betriebsdruck	$p_{max} = 350 \text{ bar}$
Tankdruck	$p_{Tmax} = 160 \text{ bar}$
Maximaler Volumenstrom	$Q_{max} = 20 \text{ l/min}$, siehe Kennlinie
Nennvolumenstrom	$Q_N = 4 \text{ l/min}, 8 \text{ l/min}, 12 \text{ l/min}$
Lecköl	Auf Anfrage
Hysterese	$\leq 5 \%$ bei optimalem Dithersignal
Druckflüssigkeit	Mineralöle, andere Medien auf Anfrage
Viskositätsbereich	$12 \text{ mm}^2/\text{s} \dots 320 \text{ mm}^2/\text{s}$
Temperaturbereich	-25...+70 °C (NBR)
Medium	-20...+70 °C (FKM)
Reinheitsklasse	Klasse 18 / 16 / 13
Filterierung	Empfohlene Filterfeinheit $\beta_{6 \dots 10} \geq 75$, siehe Datenblatt 1.0-50

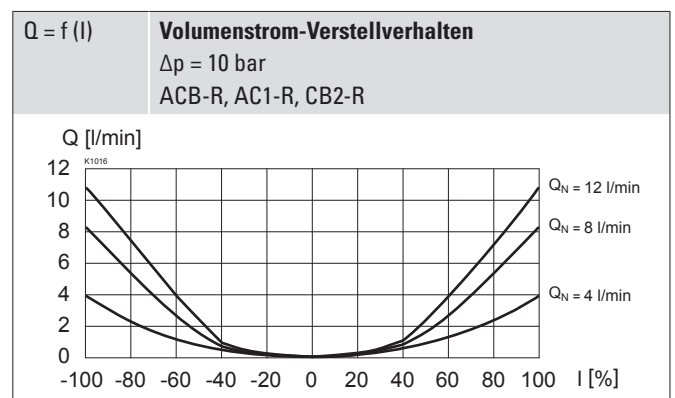
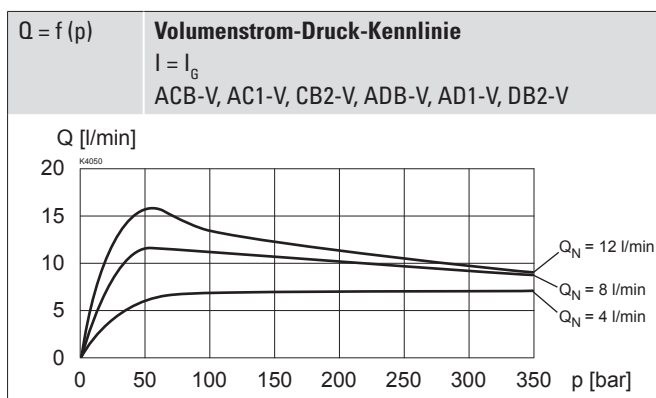
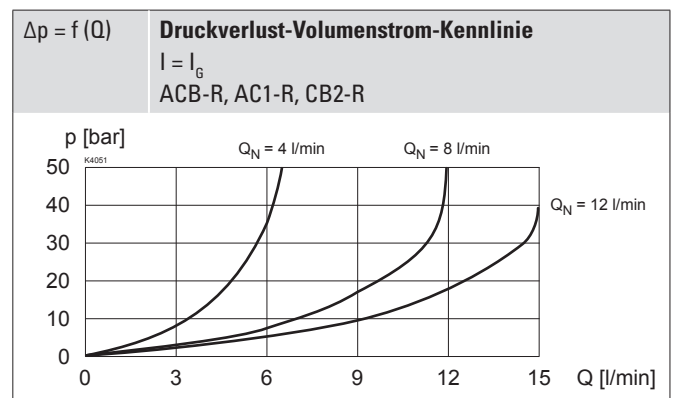
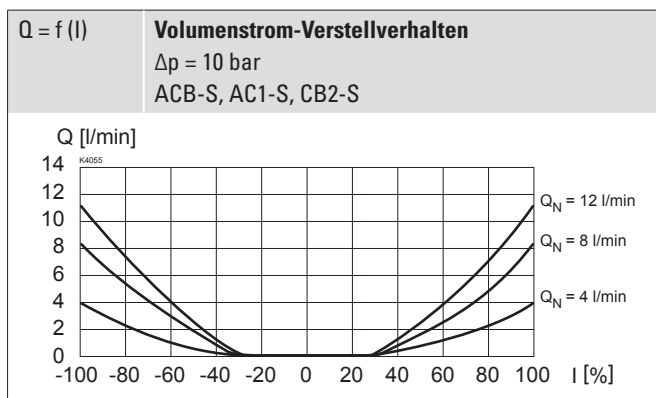
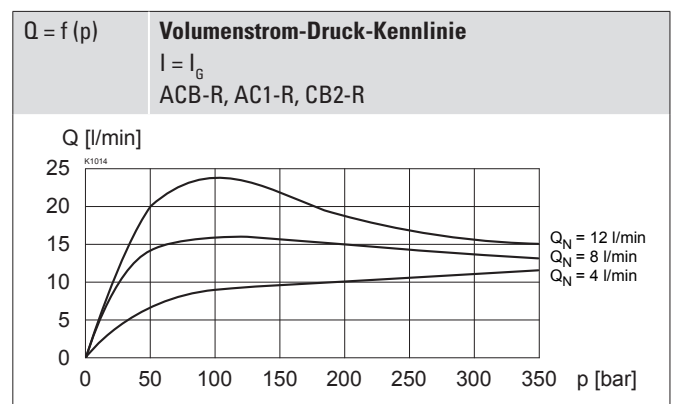
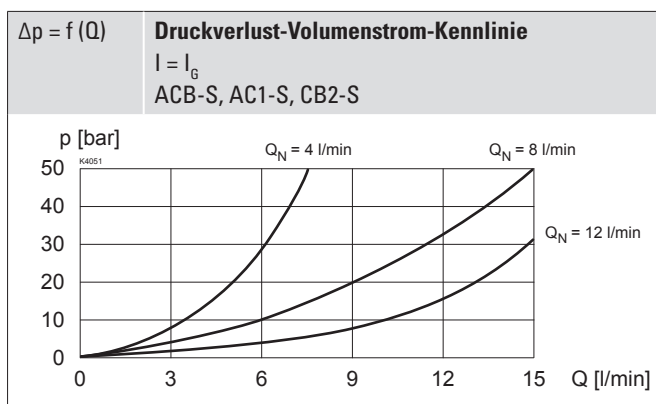
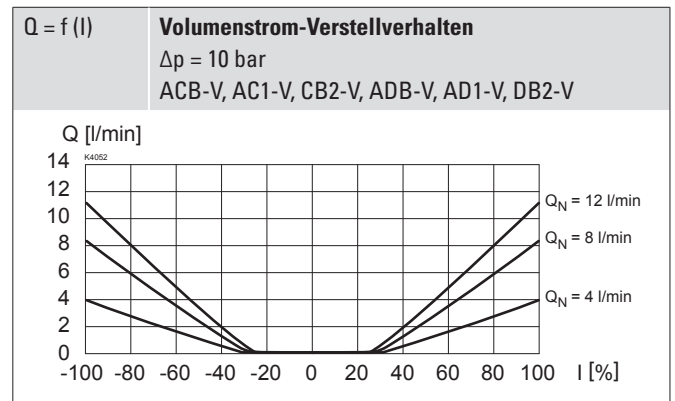
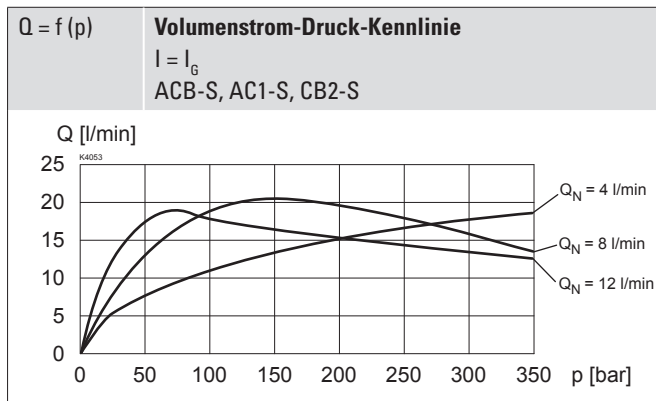
LEISTUNGSKENNGRÖSSEN

 Ölviskosität $\nu = 30 \text{ mm}^2/\text{s}$

LEISTUNGSKENNGRÖSSEN

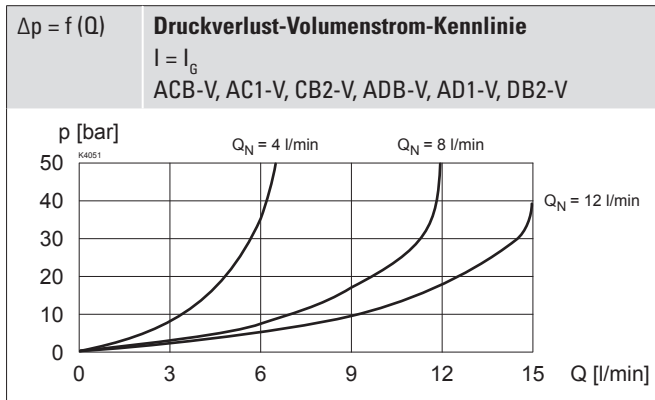
 Ölviskosität $\nu = 30 \text{ mm}^2/\text{s}$

Hinweis!

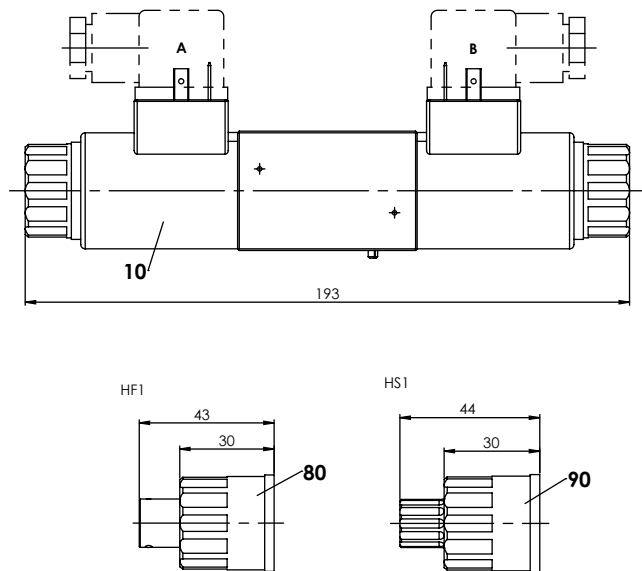
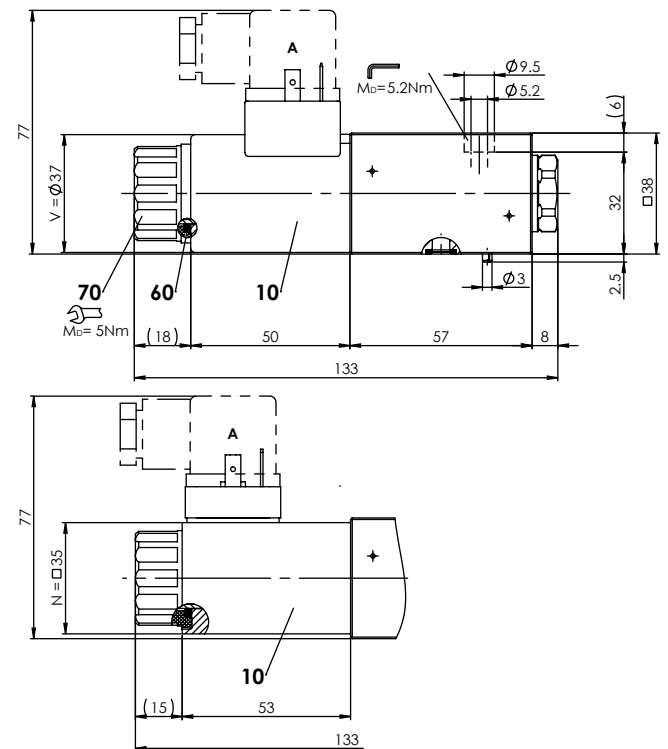

Sämtliche Messungen wurden über zwei Steuerkanten aufgenommen. Dabei waren die Anschlüsse A und B kurzgeschlossen.

ABMESSUNGEN
4/3-Wegeventile

4/2-Wegeventile

ERSATZTEILLISTE

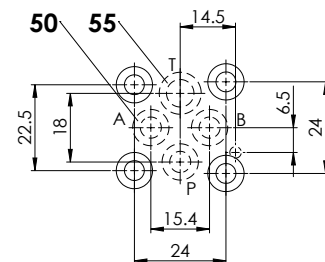
Position	Artikel	Bezeichnung
10	206.2...	V.E37 / 19 x 50
	260.5...	N.S35 / 19 x 50
70	154.2700	Griffmutter
80	253.7001	HF1-M19
90	253.7000	HS1-M19
	251.0812	Dichtsatz WDMFB04

Dichtsatz bestehend aus:

50	O-Ring	ID 6,07 x 1,78
55	O-Ring	ID 7,65 x 1,78
60	O-Ring	ID 18,72 x 2,62

HYDRAULISCHER ANSCHLUSS

MONTAGEHINWEISE

Montageart	Flanschmontage 4 Befestigungslöcher für Zylinderschrauben M5 x 40
Einbaulage	Beliebig, vorzugsweise waagrecht
Anzugsdrehmoment	$M_D = 5,2 \text{ Nm}$ (Qualität 8.8, verzinkt) Befestigungsschrauben $M_D = 5 \text{ Nm}$ Griffmutter

Hinweis! Die Länge der zu verwendenden Befestigungsschraube richtet sich nach dem Grundmaterial des Anschlusselementes.



HANDNOTBETÄTIGUNG

- ◆ Integriert (-) Im Ankerrohr integrierter Betätigungsstift. Betätigung durch Drücken des Stiftes
- ◆ Druckknopf (HF1) Integriert in Griffmutter. Betätigung durch Drücken des Druckknopfes
- ◆ Spindel (HS1) Integriert in Griffmutter. Betätigung durch Drehen der Spindel (stufenlose Ventilbetätigung)

Achtung! Eine Betätigung der Handnotbetätigung ist möglich bis zu einem Tankdruck von:
 160 bar Integriert (-)
 160 bar Druckknopf (HF1)
 160 bar Spindel (HS1)



NORMEN

Anschlussbild	ISO 4401-02
Magnete	DIN VDE 0580
Anschlussausführung D	EN 175301 – 803
Schutzart	EN 60 529
Reinheitsklasse	ISO 4406

ZUBEHÖR

Gegenstecker grau (A)	Artikel Nr. 219.2001
Gegenstecker schwarz (B)	Artikel Nr. 219.2002
Gewindeanschlussplatten	Datenblatt 2.9-12
Technische Erläuterungen	Datenblatt 1.0-100
Filtrierung	Datenblatt 1.0-50
Relative Einschaltdauer	Datenblatt 1.1-430
Proportional-Verstärker	Register 1.13

OBERFLÄCHENBEHANDLUNGEN

- ◆ Der Ventilkörper ist mit Zweikomponentenlack gespritzt
- ◆ Das Ankerrohr und die Verschlusschraube sind galvanisch verzinkt
- ◆ Die Steckspule ist Zink-Nickel beschichtet

DICHTWERKSTOFFE

Standardmässig NBR oder FKM (Viton), Auswahl in Typenschlüssel